

CATÁLOGO DE PRODUTOS

A ERAMANTINO

Em um dia qualquer do ano de 1921, João Boito, imigrante italiano, estabelecido na cidade serrana de Alfredo Chaves, hoje Veranópolis, Rio Grande do Sul, resolveu produzir artesanalmente, uma espingarda para seu lazer. Neste momento, estava sendo puxado o gatilho que deu o tiro certo no futuro: nascia a Boito.

Em 1955, Elias Ruas Amantino, associou-se à família Boito e iniciou, em 22 de junho, a produção das espingardas em série. Mas se foi por acaso que a E. R. Amantino Indústria de Máquinas, Equipamentos, Acessórios e Armas Esportivas Ltda. nasceu, não foi ocasional o seu vertiginoso crescimento.

Ele é o resultado da vontade e do talento de um grupo que fez mira em modernos objetivos industriais, produzindo aqui, uma espingarda de caça com fama internacional. Em 1962, saía da fábrica a primeira espingarda de canos paralelos. Dez anos depois, era a vez da primeira espingarda de canos sobrepostos. Até hoje, a única fabricada na América do Sul.

A partir da produção das espingardas de canos sobrepostos, a necessidade da empresa E. R. Amantino por quantidades de peças microfundidas aumentou e em 01 de abril de 1977 foi fundada a Microvera - Microfusão de Aços Ltda., hoje denominada E. R. Amantino Indústria Metalúrgica Ltda.

Hoje atende a vários segmentos do mercado de peças para armas esportivas, válvulas e conexões, entre outros.

O Parque Industrial das empresas E. R. Amantino tem sofisticados equipamentos para a produção de peças e componentes.

Sua equipe, composta por mais de trezentos profissionais, entre engenheiros e técnicos, forma um complexo com alta tecnologia e tecnologia desenvolvida pela própria empresa, por onde passa o mais rigoroso sistema de controle de produção e qualidade. Equipe esta, que projeta, desenha e desenvolve todo o delicado e preciso mecanismo de uma espingarda Boito. Mas todo este know-how e todos estes sofisticados equipamentos, não afastaram a Boito de suas raízes. Por isso, sempre que se conta a história da empresa, é imprescindível lembrar as palavras de Elias Ruas Amantino:

**"NÃO FABRICAMOS ARMAS PARA MATAR HOMENS,
MAS SIM, PARA ESTAR EM CONTATO COM A NATUREZA,
RESPEITAR SEUS CICLOS E SUA PRESERVAÇÃO."**



ESPINGARDA

A/400

A/400 STANDARD



Modelo Standard: Coronha sintética, receptáculo e conjunto de canos oxidados.

Toda Niquelada: Coronha com detalhes.

⊕ ESPINGARDA

Leve, robusta e de grande performance, a paralela tornou-se uma arma adequada para o caçador. Arma de disparo independente, dois gatilhos, com duplo fecho e calço de resistência, agulhas inertes e trava de mecanismo de disparo automático. Componentes do mecanismo microfundidos em aço especial com posterior tratamento térmico, garantem longa vida e perfeita funcionalidade.

STANDARD - Receptáculo e conjunto de canos oxidados, canos 16", choque fixo CL (cilíndrico), coronha e telha em material sintético ou pistol de madeira*.

* Comprimento total com pistol de madeira: 26".

A/400 CANO 16"



Modelo Standard com Pistol:
Receptáculo e canos oxidados.

⊕ ESPECIFICAÇÕES ESPINGARDA A/400

CALIBRE	COMPR. CANO (mm)	CHOQUE	COMPR. CÂMARA (mm)
12	406	fixo CL (cilíndrico)	76

* Os pesos podem variar devido a madeira.



ESPINGARDA

A/680 - 14"

A/680 CANO 14"



Modelo Standard:
Receptáculo e canos oxidados.

⊕ ESPINGARDA

A/680 14" Cal. 12 - Receptáculo e conjunto de canos oxidados, canos 14", choque fixo CL, coronha e telha em material sintético ou pistol de madeira*.

* Comprimento total com pistol de madeira: 24".

A/680 CANO 14"



Modelo Standard com Pistol:
Receptáculo e conjunto de canos oxidados.
Opcional: Mira verde ou vermelha.

ESPINGARDA

A/680**A/680 STANDARD****Modelo Standard:**

Coronha de madeira, receptáculo e canos oxidados.

⊕ ESPINGARDA

Leve, robusta e de grande performance, a paralela tornou-se uma arma adequada para o caçador. Arma de disparo independente, dois gatilhos, com duplo fecho e calço de resistência, agulhas inertes e trava de mecanismo de disparo automático. Componentes do mecanismo microfundidos em aço especial com posterior tratamento térmico garantem longa vida e perfeita funcionalidade, o que comprova suas 1 milhão de unidades já fabricadas e comercializadas no mercado interno e externo.

A/680 LUXO**Modelo Luxo:**

Coronha de madeira, receptáculo receptáculo niquelado e canos oxidados.

A/680 SUPER LUXO**Modelo Super Luxo:**

Coronha de madeira, receptáculo niquelado, gravação em baixo relevo, canos oxidados e mira vermelha.



⊕ CORONHAS SINTÉTICAS ESPINGARDA A/680 - CAL. 12 E 20

⊕ PRETA



⊕ CAMUFLADA MATO



⊕ CAMUFLADA PALHA



⊕ ESPECIFICAÇÕES ESPINGARDA A/680

CALIBRE	COMPR. CANO (mm)	CHOQUE	CHOQUE CAMBIÁVEL DIR./ESQ.	COMPR. CÂMARA (mm)	PESO MÉDIO* (Kg)	COMPR. TOTAL (mm)
12	356	fixo	CL e CL	76	2,9	780
12	710	cambiável	*** e *	76	3,4	1130
12	660	cambiável	*** e ****	76	3,3	1080
12	508	cambiável	*** e ****	76	3	930
20	710	cambiável	*** e *	76	3,45	1130
20	508	cambiável	**** e ***	76	2,96	920
28	710	cambiável	*** e *	70	3,45	1130
28	660	cambiável	**** e ***	70	3,05	1070
32	710	fixo	* e *	70	3,1	1120
36	660	fixo	* e *	76	3,35	1070

* Os pesos podem variar devido a madeira.

⊕ MODELO SUPER LUXO

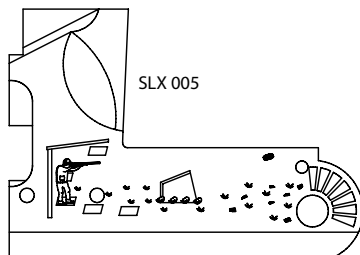
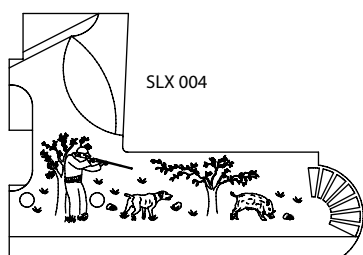
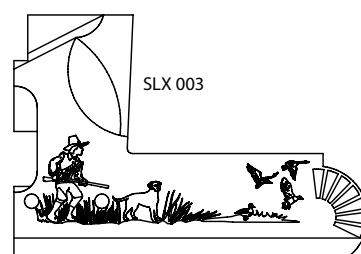
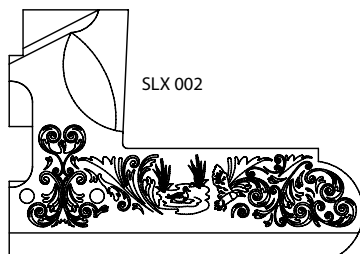
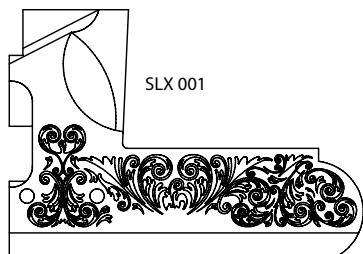

ESPINGARDA

A/681

A/681 STANDARD

**Modelo Standard:**

Coronha de madeira, receptáculo e canos oxidados.

⊕ ESPINGARDA

Versão monogatilho da conceituada A/680.

A/681 LUXO

**Modelo Luxo:**

Coronha de madeira, receptáculo niquelado e canos oxidados.

A/681 SUPER LUXO

**Modelo Super Luxo:**

Coronha de madeira, receptáculo niquelado, gravação em baixo relevo, canos oxidados e mira verde.



⊕ CORONHAS SINTÉTICAS ESPINGARDA A/681 - CAL. 12 E 20

⊕ PRETA



⊕ CAMUFLADA MATO



⊕ CAMUFLADA PALHA



⊕ ESPECIFICAÇÕES ESPINGARDA A/681

CALIBRE	COMPR. CANO (mm)	CHOQUE	CHOQUE CAMBIÁVEL DIR./ESQ.	COMPR. CÂMARA (mm)	PESO MÉDIO* (Kg)	COMPR. TOTAL (mm)
12	710	cambiável	*** e *	76	3,4	1130
12	660	cambiável	*** e ****	76	3,35	1070
12	508	cambiável	**** e ***	76	3,3	920
20	710	cambiável	*** e *	76	3,45	1130
20	508	cambiável	**** e ***	76	3	930

* Os pesos podem variar devido a madeira.

⊕ MODELO SUPER LUXO

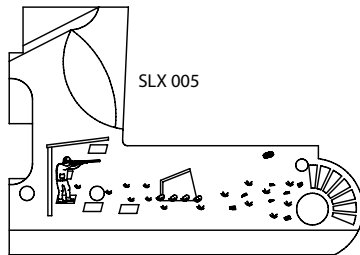
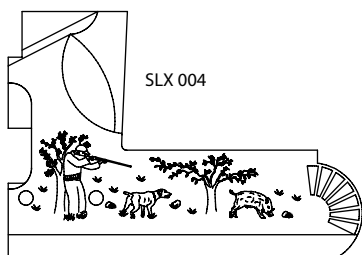
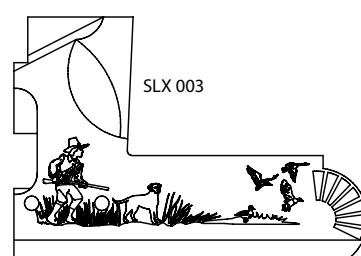
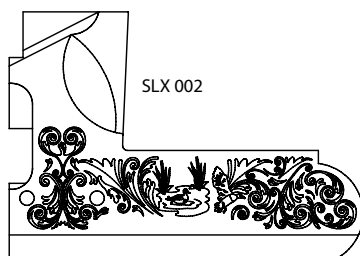
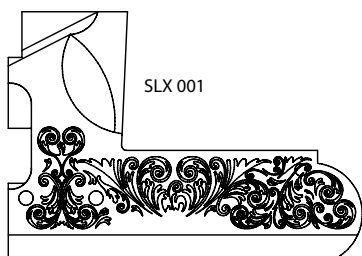

ESPINGARDA

MIÚRA I

MIURA I STANDARD



Standard sintética

Standard: Coronha de madeira, receptáculo e conjunto de canos oxidados.

Toda camuflada: Coronha e telha sintéticas.

⊕ ESPINGARDA

Uma espingarda fabricada e destinada a dar o melhor desempenho e, conseqüentemente, o máximo prazer aos caçadores e atiradores de pedana. Ótima característica de manejo: extrator de dupla ação; Sistema de disparo mecânico; Agulhas retráteis; Choque cambiável para cal. 12, 20 e 28. Sob encomenda são oferecidas as seguintes opções: 2.º jogo de canos (somente para cal. 12) e de comprimento diferente; Coronha Regulável.

MIÚRA I LUXO



Modelo Luxo:

Coronha de madeira, receptáculo niquelado com gravação em baixo relevo e canos oxidados.

MIÚRA I SUPER LUXO



Modelo Super Luxo:

Coronha de madeira, receptáculo niquelado, com gravação em baixo relevo e canos oxidados.

Opcional: mira vermelha.

⊕ ESPECIFICAÇÕES ESPINGARDA MIÚRA I

CALIBRE	COMPR. CANO (mm)	CHOQUE	CHOQUE CAMBIÁVEL DIR./ESQ.	COMPR. CÂMARA (mm)	PESO MÉDIO* (Kg)	COMPR. TOTAL (mm)
12	760	cambiável	* e *	76	3,75	1190
12	710	cambiável	*** e *	76	3,75	1140
12	660	cambiável	**** e ***	76	3,6	1090
12	508	cambiável	**** e ***	76	3,55	940
20	710	cambiável	*** e *	76	3,4	1140
20	508	cambiável	**** e ***	76	3,2	940
28	710	cambiável	*** e *	70	3,1	1140
28	660	cambiável	**** e ***	70	3,0	1090
36	660	fixo	* e *	76	3,3	1090

* Os pesos podem variar devido a madeira.

⊕ OPÇÕES DE DESENHO DO BLOCO - ESPINGARDAS SOBREPOSTAS

⊕ MODELO STANDARD

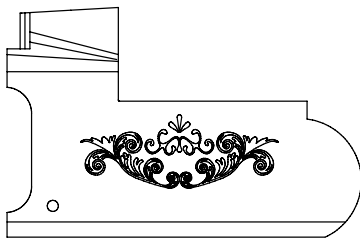

⊕ MODELO LUXO

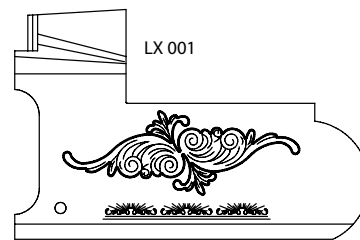

⊕ MODELO SUPER LUXO

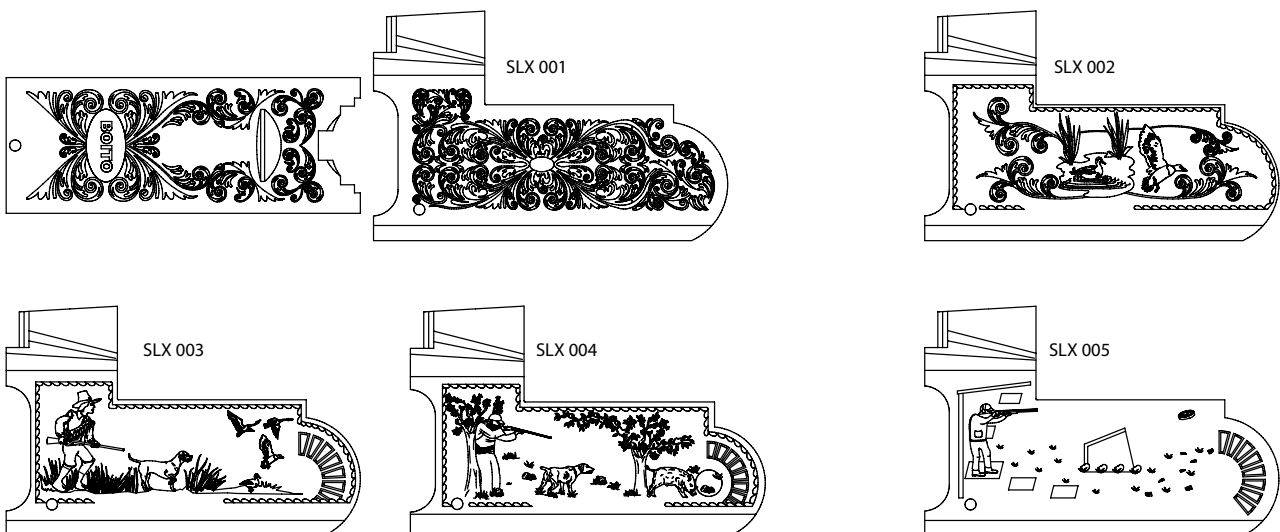

ESPINGARDA

MIÚRA II

MIÚRA II STANDARD

**Modelo Standard:**

Receptáculo e conjunto de canos oxidados.

+ ESPINGARDA

A espingarda de canos sobrepostos com dois gatilhos, Miúra II, é a primeira espingarda de canos sobrepostos fabricada no Brasil. É usada intensamente por aqueles caçadores e atiradores que preferem, por hábito, usar dois gatilhos. As tradicionais características de desempenho e qualidade que deram fama aos produtos Boito são encontradas nesta excelente espingarda: extrator de dupla ação; Agulhas retráteis; Choque cambiável para cal. 12, 20 e 28.

Sob encomenda são oferecidas as seguintes opções: 2º jogo de canos (somente para cal. 12), com comprimentos diferentes e coronha regulável.

MIÚRA II LUXO

**Modelo Luxo:**

Receptáculo niquelado com gravação em baixo relevo e canos oxidados.

MIÚRA II SUPER LUXO

**Modelo Super Luxo:**

Receptáculo niquelado com gravação em baixo relevo e canos oxidados.



⊕ ESPECIFICAÇÕES ESPINGARDA MIÚRA II

CALIBRE	COMPR. CANO (mm)	CHOQUE	CHOQUE CAMBIÁVEL DIR./ESQ.	COMPR. CÂMARA (mm)	PESO MÉDIO* (Kg)	COMPR. TOTAL (mm)
12	760	cambiável	* e *	76	3,75	1190
12	710	cambiável	*** e *	76	3,75	1140
12	660	cambiável	**** e ***	76	3,4	1100
12	508	cambiável	**** e ***	76	3,3	940
12	356	fixo	CL e CL	76	2,91	795
20	710	cambiável	*** e *	76	3,4	1140
20	508	cambiável	**** e ***	76	3,3	940
28	710	cambiável	*** e *	70	3,4	1140
28	660	cambiável	**** e ***	70	3,1	1090
36	660	fixo	* e *	76	3,3	1090

* Os pesos podem variar devido a madeira.

⊕ CORONHAS PARA ESPINGARDAS SOBREPOSTAS

MODELOS MIÚRA I, MIÚRA II E ERA 2001 - CAL. 12 E 20

⊕ EM MADEIRA



⊕ SINTÉTICA PRETA



⊕ CAMUFLADA MATO



⊕ CAMUFLADA PALHA



⊕ SOLEIRAS REGULÁVEIS PARA ESPINGARDAS SOBREPOSTAS

ERA 2001, MONOTRAP E MIÚRA I, COM CORONHA REGULÁVEL - SOMENTE CAL. 12

⊕ 02 REGULAGENS - ALTURA E ROTAÇÃO



⊕ 03 REGULAGENS - ALTURA, ROTAÇÃO E COMPRIMENTO



ESPINGARDA

ERA 2001

ERA 2001 STANDARD

**Modelo Standard**

Receptáculo e conjunto de canos oxidados.

Opcional: Coronha regulável com detalhes e telha com volta.

+ ESPINGARDA

Quando as exigências tecnológicas são elevadas e se precisa de qualidade unida a bom acabamento e desempenho, não basta dispor de completos processos de fabricação, se requer uma dedicação específica na solicitação de cada cliente. Foi por isso que a E. R. Amantino lançou a ERA 2001, uma espingarda destinada para os mais exigentes caçadores e atiradores de pedana. Perfeitas características de manejo: agulhas retráteis; Choques padrão; Gatilho dourado; Extratores automáticos; Coronha em noqueira com amortecedor e seletor de cano. Sob encomenda são oferecidas as seguintes opções: Coronha regulável para tiro ao prato; 2º jogo de canos de comprimento diferente; Opção Mono-Trap.

ERA 2001 LUXO

**Modelo Luxo:**

Receptáculo em aço inox com gravação em baixo relevo e canos oxidados.

Opcional: Coronha regulável com detalhes, telha com volta e soleira regulável.

ERA 2001 SUPER LUXO

**Modelo Super Luxo:**

Receptáculo em aço inox com gravação em baixo relevo e canos oxidados.

Opcional: Coronha regulável com detalhes, telha com volta, soleira regulável, sem lista lateral e furos de compensação.

⊕ DETALHES ESPINGARDA ERA 2001 STANDARD

⊕ BUNHA Opcional



⊕ TELHA COM VOLTA Opcional



⊕ CANO SOBRESSALENTE Opcional



⊕ EXTRATOR AUTOMÁTICO Padrão



⊕ CORONHA REGULÁVEL Opcional



⊕ DETALHES ESPINGARDA ERA 2001 MONOTRAP



Modelo Monotrap:

Receptáculo e cano Monotrap oxidados, com gravação em baixo relevo e coronha regulável.

Opcional: Coronha com detalhes e telha com volta.

⊕ ESPECIFICAÇÕES ESPINGARDA ERA 2001

CALIBRE	COMPR. CANO (mm)	CHOQUE	CHOQUE CAMBIÁVEL DIR./ESQ.	COMPR. CÂMARA (mm)	PESO MÉDIO* (Kg)	COMPR. TOTAL (mm)
12	760	cambiável	* e *	76	3,75	1190
12	710	cambiável	*** e *	76	3,7	1140
12	660	cambiável	**** e ***	76	3,55	1090
12	810 (Monotrap)	cambiável	** e *	76	3,9	1250
12	760 (Monotrap)	cambiável	** e *	76	3,85	1190

* Os pesos podem variar devido a madeira.

* Gravação em baixo relevo, SOB ENCOMENDA.

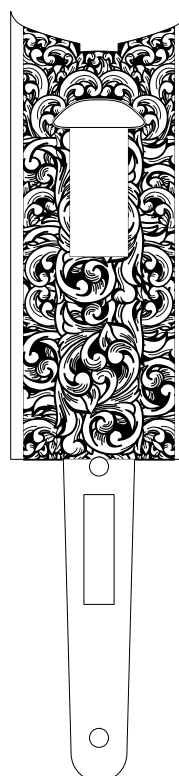
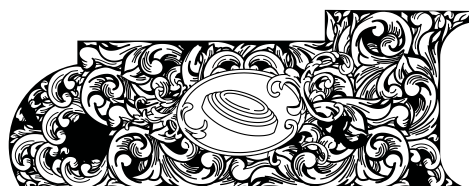

ESPINGARDA

ERA 2001 ESPECIAL

OXIDADA

NIQUELADA

MONOTRAP

CALIBRE	COMPR. CANO (mm)	CHOQUE	CHOQUE CAMBIÁVEL DIR./ESQ.	COMPR. CÂMARA (mm)	PESO MÉDIO* (Kg)	COMPR. TOTAL (mm)
12	760	cambiável	* e *	76	3,75	1190
12	710	cambiável	*** e *	76	3,7	1140
12	810 (Monotrap)	cambiável	** e *	76	3,9	1250

* Os pesos podem variar devido a madeira.



ESPINGARDA

REÚNA

REÚNA STANDARD

**Modelo Standard:**

Calibre 12 ao 36.

Receptáculo e cano oxidado.

Opcional: Coronha e telha sintética.

⊕ ESPINGARDA

A espingarda de um cano marca Boito, modelo Reuna, fabricada na versão Caça, reúne as características de robustez, modernidade e simples manejo já tradicionais em nossa marca. Todas as espingardas modelo Reúna com cão externo, possuem sistema de fecho autocompensante e trava de segurança no gatilho.

REÚNA LUXO

**Modelo Luxo:**

Receptáculo niquelado e cano oxidado.

Opcional: Coronha e telha de madeira.

REÚNA SUPER LUXO

**Modelo Super Luxo:**

Receptáculo niquelado com gravação em baixo relevo e cano oxidado.

Opcional: Coronha e telha de madeira.

ESPINGARDA

REÚNA TRAP

**Modelo TRAP:**

Receptáculo niquelado com gravação em baixo relevo e cano oxidado, cano 30", choque cambiável, coronha regulável, mira vermelha, varilha maciça e ejetor de cartuchos.

Somente calibre 12.

⊕ CORONHA REGULÁVEL TRAP



⊕ DETALHES ESPINGARDA REÚNA STANDARD

⊕ BOTÃO DA TRAVA



⊕ EXTRATOR



⊕ GUARDA MATO Sistema de abertura.



⊕ ESPECIFICAÇÕES ESPINGARDA REÚNA

CALIBRE	COMPR. CANO (mm)	CHOQUE	COMPR. CÂMARA (mm)	PESO MÉDIO* (Kg)	COMPR. TOTAL (mm)
12	710	cambiável *	76	2,75	1110
20	710	cambiável *	76	2,62	1110
28	710	cambiável *	70	2,25	1110
32	710	fixo *	70	2,26	1110
36	710	fixo *	76	2,16	1110

* Os pesos podem variar devido a madeira.

⊕ DESENHO BLOCO MODELO SUPER LUXO

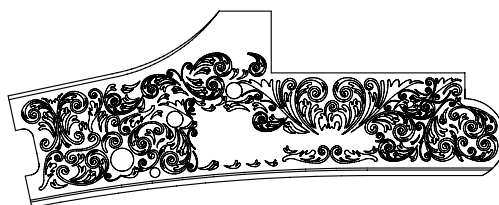

PISTOLÃO

B300

B300 STANDARD



Modelo Standard:
Receptáculo e cano oxidados.
Opcional: Coronha curta.

⊕ PISTOLÃO

Baseado na ação da Reúna, oferece as mesmas funcionalidades desta, com a vantagem de manabilidade proporcionada pelo cano curto. Opcional: Coronha.

B300 STANDARD



Modelo Standard:
Receptáculo e cano oxidados.
Opcional: Coronha longa.

⊕ ESPECIFICAÇÕES ESPINGARDA B300 STANDARD

CALIBRE	COMPR. CANO (mm)	CHOQUE	COMPR. CÂMARA (mm)	PESO MÉDIO* (Kg) Coronha curta	PESO MÉDIO* (Kg) Coronha longa	COMPR. TOTAL (mm) Coronha curta	COMPR. TOTAL (mm) Coronha longa
28	300	*	70	1,4	1,89	460	710
32	300	*	70	1,4	1,89	460	710
36	300	*	70	1,4	1,89	460	710

* Os pesos podem variar devido a madeira.



ESPINGARDA

PUMP



Modelo Oxidada: Coroa e telha sintética, varilha e mira vermelha.
Toda camuflada: Coroa e telha sintéticas.

⊕ ESPINGARDA PUMP

A PUMP Boito sempre foi uma das preferidas tanto para caça quanto para os serviços de segurança, o atrativo desta arma além do seu design robusto é seu mecanismo de extração e de engatilhamento. Se já não bastasse essas características a Boito implementou vários acessórios para a espingarda. A PUMP possui cano feito em aço ABNT 1045; Calibre 12 (12 ga.); Câmara 3" (76mm); Alma lisa, diâmetro interno nominal 18,5mm e acabamento oxidado ou niquelado. O mecanismo de disparo é independente, bateria montada no guarda-mato feito em polímero de engenharia, de fácil remoção e 100% intercambiável. O receptáculo (culatra) é feito em duralumínio aeronáutico ABNT 7075-T6 de alta resistência mecânica. Possui capacidade para 5 + 1 cartuchos e 7 + 1 cartuchos (2 3/4"). Mais algumas características: Extratores duplos opostos; Duplo comando lateral do ferrolho; Trava de segurança de corredeira, instalada na parte superior do receptáculo para fácil acionamento; Liberador do ferrolho para descarregamento da arma situado no lado esquerdo do guarda-mato para fácil acionamento; Desmuniamento manual, podendo ser feito através de um toque no retém do cartucho, localizado no interior do receptáculo.

⊕ DETALHES ESPINGARDA PUMP

Modelo Oxidada:

Coroa retrátil e rebatível com amortecimento, protetor térmico, mira ghost ring e suporte para bandoleira.

⊕ BLOCO EM ALUMÍNIO

⊕ TRAVA DE SEGURANÇA
 Fácil acionamento.

ESPINGARDA

PUMP



Modelo Oxidada:
Coronha e telha sintética camuflada.

⊕ PRETA



⊕ CAMUFLADA MATO



⊕ CAMUFLADA PALHA



⊕ CHOQUE CAMBIÁVEL



⊕ CHOQUE CAMBIÁVEL
Tático (CL)



Modelo Oxidada Combo:
24" (7+1 cartuchos). Coronha em madeira.

Opcional - 2º jogo de cano:
28" e 30".

⊕ ESPECIFICAÇÕES ESPINGARDA PUMP

CALIBRE	COMPR. CANO (mm)	CHOQUE CAMBIÁVEL	PESO			COMPR. TOTAL (mm)
			Coronha Retrátil	Coronha Madeira	Coronha Sintética	
12	760	*** e *	3,640 Kg	3,110 Kg	2,750 Kg	1260
12	710	*** e *	3,640 Kg	3,020 Kg	2,750 Kg	1210
12	610	*** e CL	3,640 Kg	3,020 Kg	2,750 Kg	1110
12	508	*** e CL	3,530 Kg	2,990 Kg	2,750 Kg	1015
12	356	*** e CL	3,380 Kg	2,840 Kg	2,600 Kg	860
Coronha Avulsa		-	1,115 Kg	0,575 Kg	0,430 Kg	-

* Os pesos podem variar devido a madeira.



ESPINGARDA

PUMP



Modelo Oxidada

Mira Ghost Ring, trilho superior, coronha e telha sintética.



Modelo Toda Niquelada

Coronha e telha de madeira



ESPINGARDA

PUMP

Modelo Oxidada

PUMP 14"
 Capacidade: 5+1
 Coronha e telha sintética
 Trilho superior
 Mira Ghost Ring
 Comprimento do cano: 14"
 Comprimento Total: 860mm

Modelo Oxidada

PUMP 14"
 Capacidade: 5+1
 Coronha retrátil com amortecimento
 Mira Ghost Ring
 Protetor Térmico
 Comprimento do cano: 14"
 Comprimento Total: 900mm
 (850mm com a coronha recolhida).



ACESSÓRIOS PUMP

⊕ **CORONHA**
Retrátil e Rebatível com amortecimento.



⊕ **TRILHO SUPERIOR**



⊕ **CORONHA COM AMORTECIMENTO**
Retrátil.



⊕ **SUPORTE PARA BANDOLEIRA (30MM)**



⊕ **PISTOL GRIP**
Em borracha.



⊕ **TRILHO PICATINNY PARA LANTERNA LATERAL**
Em aço.



ACESSÓRIOS PUMP

⊕ PROTETOR TÉRMICO COM MIRA



DETALHE DA MIRA



⊕ TELHA COM TRILHO



⊕ ALÇA BANDOILEIRA AMBIDESTRA



⊕ BANDOILEIRA DE 03 PONTAS



⊕ PORTA CARTUCHOS



⊕ MIRA GHOST RING
Venda somente na arma.



ACESSÓRIOS

⊕ **CHOQUE CAMBIÁVEL**
Embutidos Oxidados.



⊕ **CHOQUE CAMBIÁVEL**
Estendidos Oxidados.



⊕ **CHOQUE CAMBIÁVEL**
Tático (CL)



⊕ **CHOQUE CAMBIÁVEL**
Embutidos Niquelados.



⊕ **CHOQUE CAMBIÁVEL**
Estendidos Niquelados.



⊕ **CHOQUE CAMBIÁVEL**
Estojo para Choques Embutidos e Estendidos.



⊕ **MIRA**
Metálica, vermelha e verde.



⊕ **ÓLEO PROTETIVO**
Caixa com 06 unidades.



⊕ **CAVALETE**



CARABINA PCP - URUTU

PRE-CHARGED PNEUMATIC



⊕ CARREGADOR ROTATIVO



⊕ MANÔMETRO INDICADOR DE PRESSÃO



⊕ ALAVANCA DE ENGATILHAMENTO



URUTU SINTÉTICA



Sistema: Monobloco

Acionamento: Alavanca

Cano: Flutuante com sobre-cano

Reguladora de pressão

Calibre: 5,5mm

Autonomia: 60 à 100 disparos dependendo do reservatório empregado.

Gatilho: 02 estágios

Coronha Regulável em Madeira ou Sintética

Peso aproximado: 3kg

Velocidade: 880 fps (264m/s)



VESTUÁRIO

+ **CAPAS PROTETIVAS BOITO**
Modelos: Camuflada e preta. Curtas e longas.



+ **BOLSAS**
Modelos: Camuflada, verde e preta.



+ **BONÉS BOITO**
Modelos: Preto, branco e verde



+ **COLETES BOITO**
Modelos: Verde, cinza e preto.



⊕ **CAMISETAS BOITO**

Modelos: Camuflada padrão (manga curta e longa) e camuflada urbano (manga curta e longa). Todos os tamanhos.



⊕ **CAMISAS POLO BOITO**

Modelos: Verde, branca, preta e vermelha.



⊕ **CAMISETAS BOITO**

Modelos: Branca, preta, verde e vermelha.





ERAMANTINO

+55 (54) 3441-9100

+55 (54) 3441-9118

+55 (54) 3441-9119

+55 (54) 3441-9120

+55 (54) 3441-9121

Rua Fiorindo Dalla Coletta, 140
Veranópolis/RS - CEP 95330-000

vendas@armasboito.com.br
assistencia@armasboito.com.br

www.armasboito.com.br